

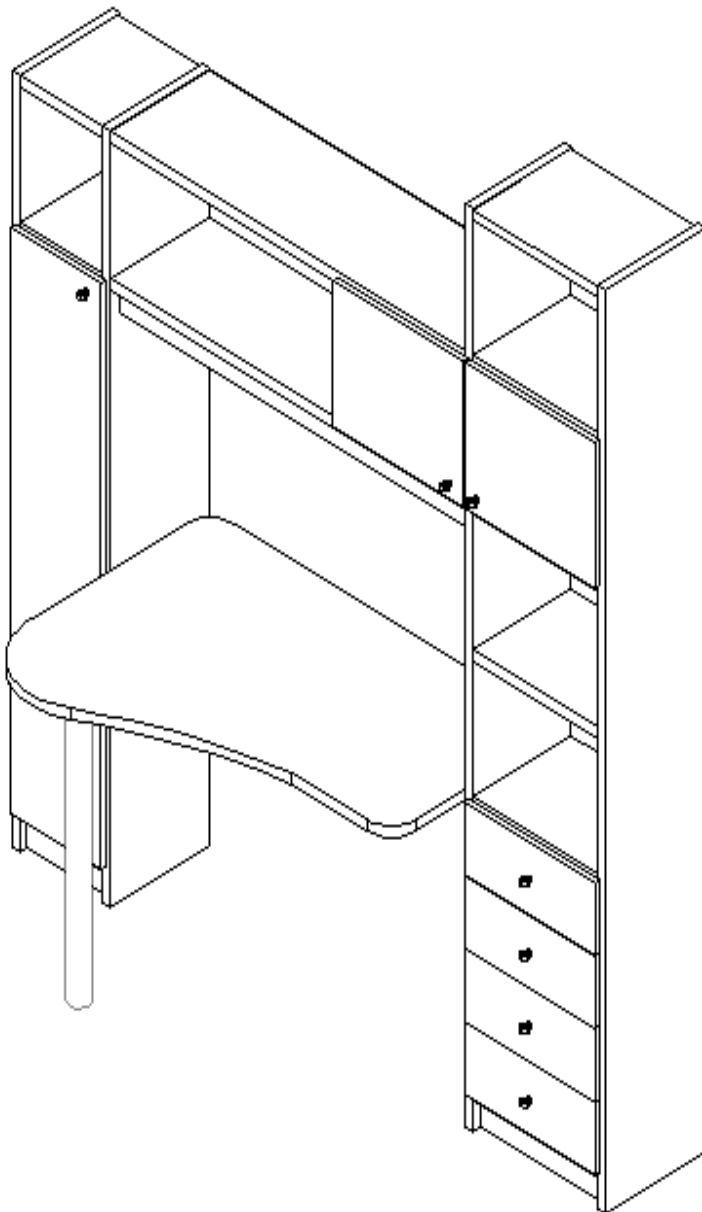

## ΟΔΗΓΙΕΣ ΣΥΝΑΡΜΟΛΟΓΗΣΗΣ ΠΡΟΪΟΝΤΟΣ

Γραφείο Pop με βιβλιοθήκη

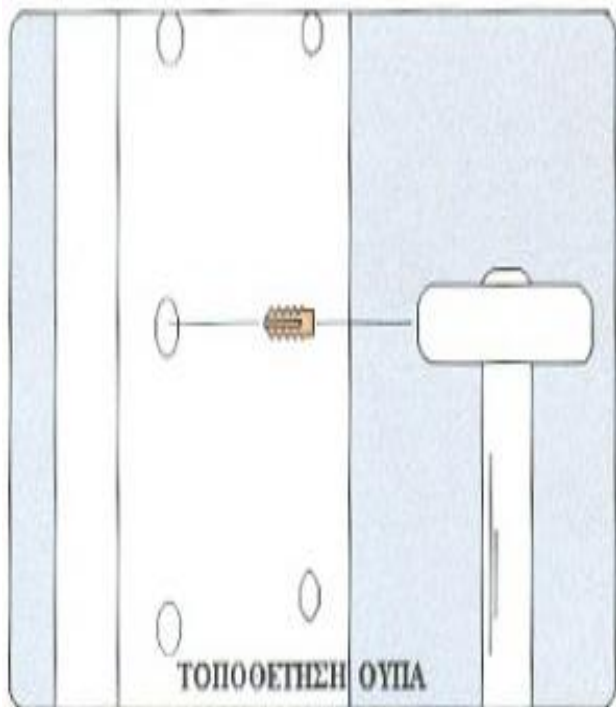



**1.** Τοποθετούμε το ούπα στη πρώτη από πάνω τρύπα, με σφυρί



**1b.** Τοποθετούμε τη βίδα στη τρύπα. Επαναλάβετε και στα άλλα 3 σημεία στήριξης του ραφιού

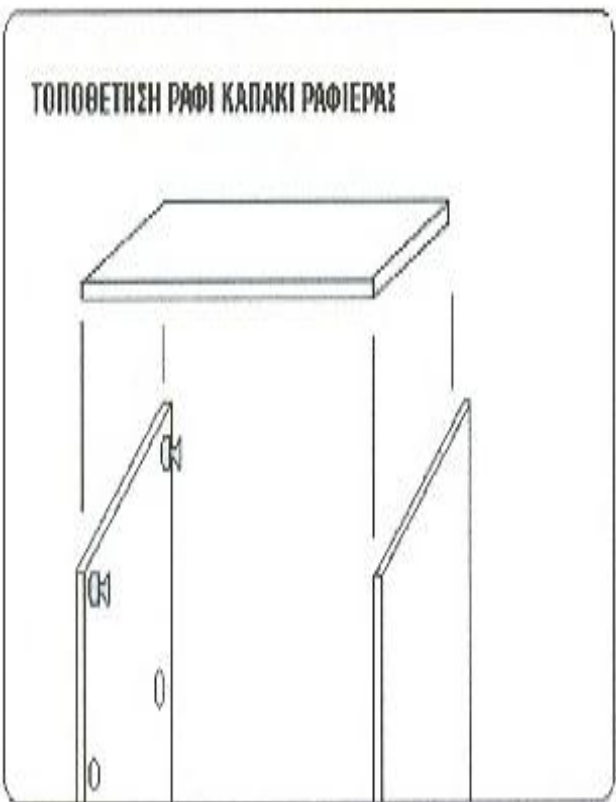

**2.** Τοποθετούμε το ράφι και το "κλειδώνουμε" με ένα σταυροκατσάβιδο

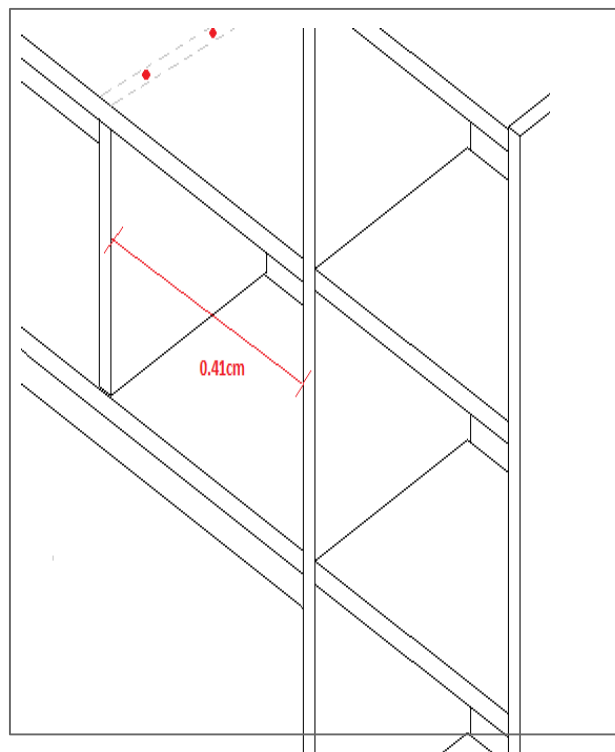

**2b.** Τοποθετούμε το πλαϊνό 29.5x33, 41 cm μετά από τον 2ο από τα δεξιά, ορθοστάτη. Βιδώνουμε το πλαϊνό(χώρισμα) με περαστές βίδες 4x45 mm στο πάνω και κάτω ράφι

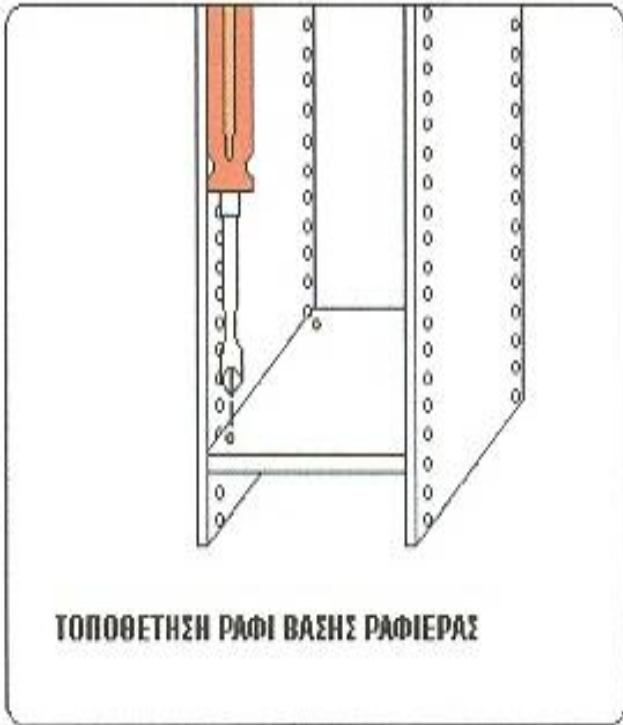

**3.** Τοποθετούμε το ούπα και τη βίδα στη 3η τρύπα, μετρώντας από τη βάση και βιδώνουμε από την πάνω πλευρά

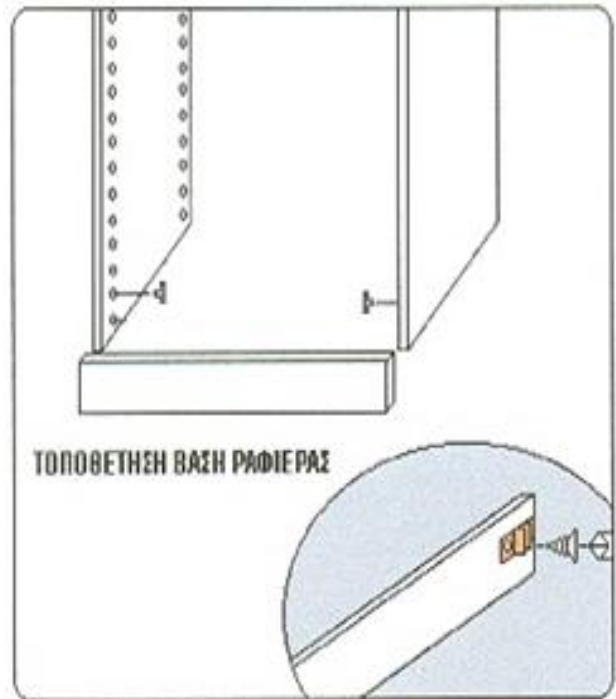

**4.** Τοποθετούμε ούπα και βίδα στη 2η τρύπα για να κουμπώσουμε τη μπάζα

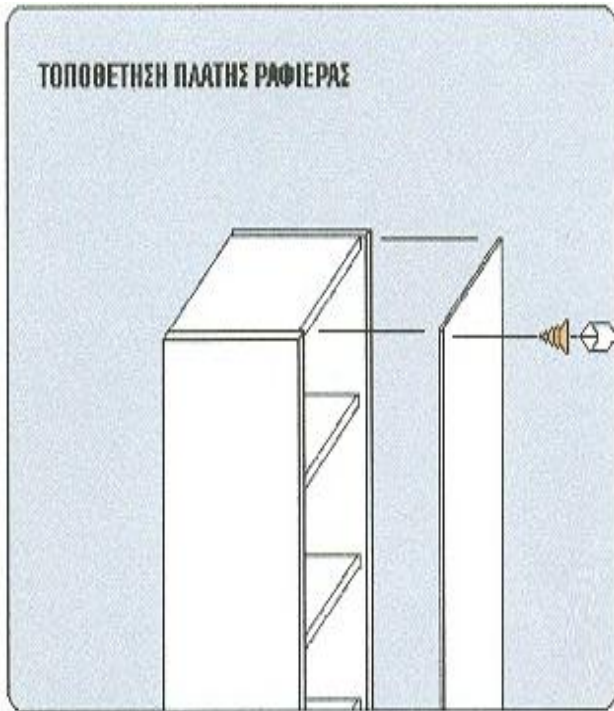

**5.** Βιδώνουμε τη πλάτη με 3.5 mm βίδα και πάνω και κάτω και στο μέσο της κατασκευής

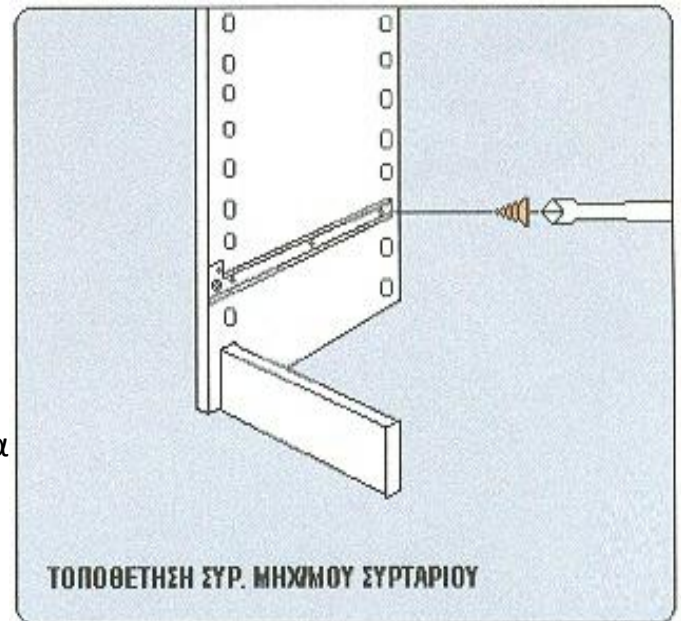
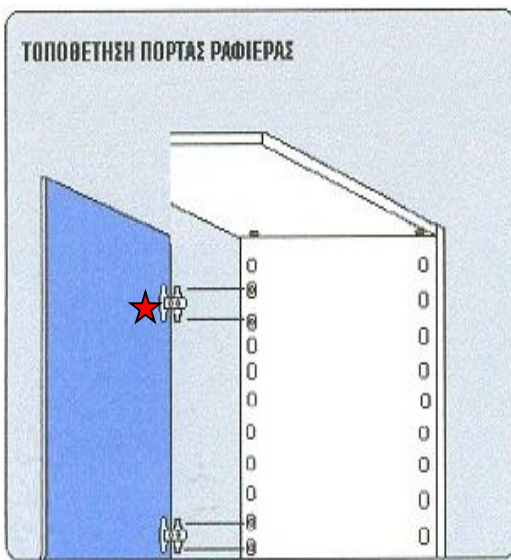

6. (Για πόρτα 43x31.5+29.5x31.5)Βιδώνουμε τους μεντεσέδες πάνω στη πόρτα. Τοποθετούμε το ούπα και τη βίδα στη 2η+3η τρύπα μετρώντας από πάνω και 2+3η τρύπα, μετρώντας από τη κάτω .(Για πόρτα 63.5 ύψος και πάνω ανεξαρτήτου φάρδους).Βιδώνουμε στην 4+5<sup>η</sup> τρύπα

★ όταν η πόρτα είναι 159 ύψος και άνω τοποθετούμε και ένα 3<sup>ο</sup> μεντεσέ ενδιάμεσα

7. Βιδώνουμε τους οδηγούς στα σημεία που αναγράφονται πιο κάτω, ανάλογα με τον αριθμό και το μέγεθος των συρταριών

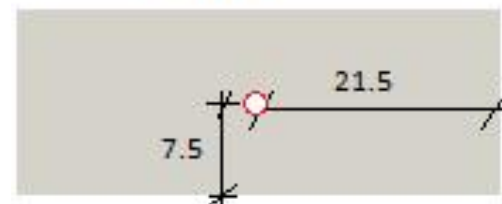
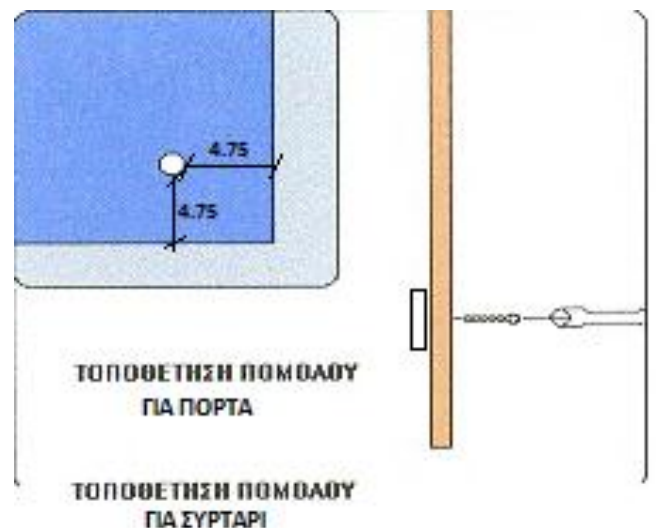
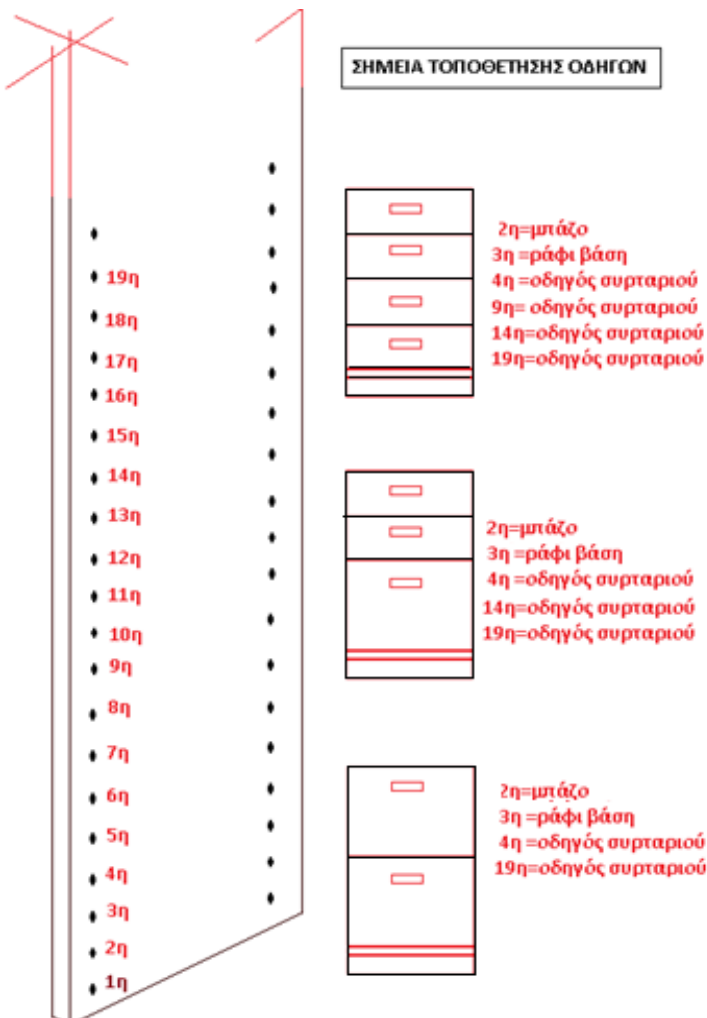

**8.**

Βιδώνουμε τη μεταλλική γωνιά στο πλαϊνό της βιβλιοθήκης, στα 71 cm από το πάτωμα σε 4 σημεία. Χρησιμοποιούμε βίδες 4x20 mm, δείτε σχ.1 Αφού τοποθετήσουμε και τις 4 γωνιές, ακουμπάμε το καπάκι του γραφείου και βιδώνουμε άλλες 4 βίδες 2 mm σε κάθε γωνία δείτε σχ.2

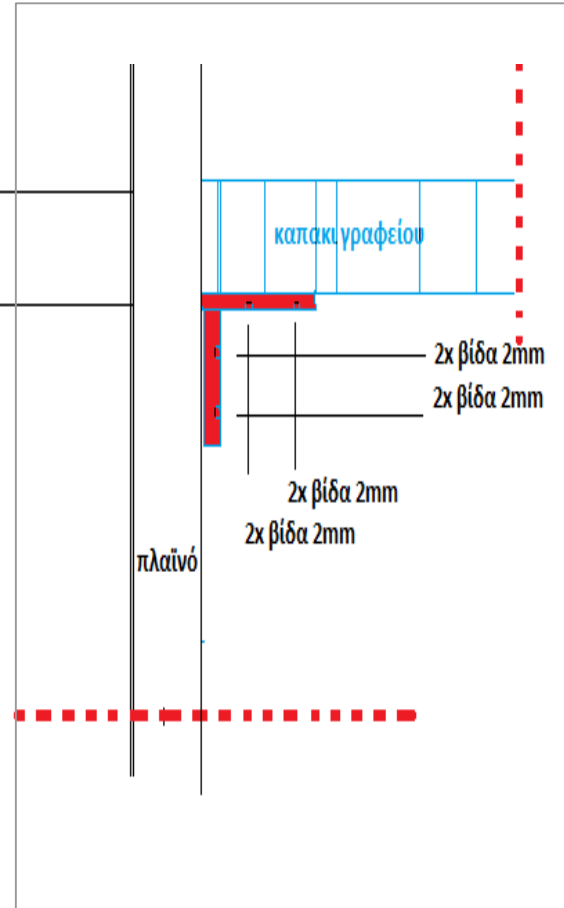
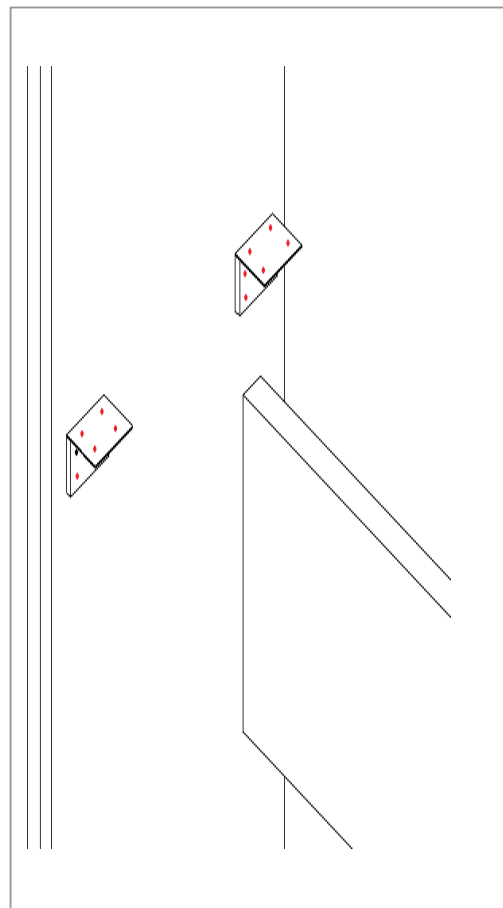

Σχ1.

Σχ 2.

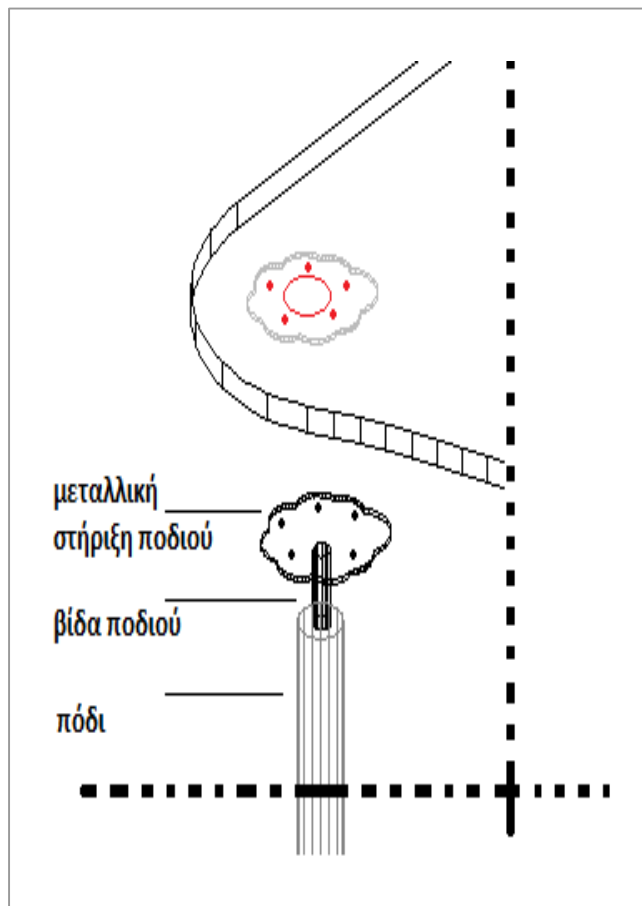

**9.**

Τοποθετούμε τη βίδα του ποδιού στη μεταλλική βάση και βιδώνουμε μέχρι να σφίξει.

Τοποθετούμε το πόδι με τη μεταλλική βάση στο σημείο που θέλουμε να τοποθετηθεί το πόδι, και βιδώνουμε με 5x2mm βίδες

